

Coordinación General de Puertos y Marina Mercante
Administración Portuaria Integral de Topolobampo, S.A. de C.V.
Gerencia de Operaciones e Ingeniería

Licitación Pública Nacional No. LO-009J2W002-E6-2017

ACTA DE JUNTA DE ACLARACIONES

Conforme a lo estipulado en los artículos 34 y 35 de la LOPYSRM y artículo 39 de su Reglamento.

En el Puerto de Topolobampo, Sinaloa, siendo las diez horas del día veintiséis del mes de Julio del año 2017, se reunieron en la sala de juntas del edificio administrativo de la entidad, sita en Acceso Parque Industrial Pesquero s/n, las personas físicas y/o morales y los servidores públicos cuyos nombres, cargos y firmas aparecen al final de la presente acta.

Con fundamento en lo establecido en el artículo 35 de la Ley de Obras y Servicios Relacionados con las Mismas, preside el presente acto en representación de la Administración Portuaria Integral de Topolobampo, S.A. de C.V., el Ing. Victoriano Cuevas Martínez. Gerente de Operaciones e Ingeniería.

Con el objeto de realizar la junta de aclaraciones correspondiente a la Licitación Pública Nacional, número **LO-009J2W002-E6-2017**, cuyo procedimiento tiene como objetivo al **"Mantenimiento a Instalaciones Eléctricas 2017"**.

De conformidad con lo establecido en las bases de participación de la convocatoria y con fundamento en lo señalado en los artículos 31 fracción IX de la Ley de Obras Públicas y Servicios Relacionados con las Mismas y 38 de su Reglamento.

Se encuentran registrados los licitantes cuya denominación social se describe a continuación:

No.	NOMBRE DE LA PERSONA FÍSICA O MORAL
1	ANDRES SERRATO CERVANTESI
2	CHAPEM SA DE CV
3	CONSTRUCCIONES ELECTRICAS GUSSER SA DE CV
4	CONSTRUCTORA E INMOBILIARIA LM SA DE CV
5	DANAR CONSTRUCCIONES SA DE CV
6	DECONURBE SA DE CV
7	IAI INGENIERIA SA DE CV
8	INGENIERIA CONSTRUCCIONES Y MEDIO AMBIENTE
9	IRIARTE CONSULTORIA ELECTRICA SA DE CV
10	KOBUS INGENIERIA SA DE CV
11	MAGPIC CONSTRUCTOR SA DE CV
12	OSCAR OSORNIO LOPEZ
13	PROCOPSA
14	SELCOSIN SA DE CV
15	TAQ SISTEMAS MEDICOS





Claudio Jazmin Parra
Gerente

WIS MIMONDA





Coordinación General de Puertos y Marina Mercante
Administración Portuaria Integral de Topolobampo, S.A. de C.V.
Gerencia de Operaciones e Ingeniería

Licitación Pública Nacional No. LO-009J2W002-E6-2017

N°	REFERENCIA	PREGUNTA	RESPUESTA
4	CONCEPTO D.11	EN EL CONCEPTO E.1.01 DE LA BÓVEDA PARA ALOJAR TRANSFORMADOR. SI SE TIENE UN PLANO DEL DETALLADO CON DIMENSIONES DE LA BÓVEDA Y EL ARMADO QUE LLEVARÍA EN SU CASO.	SE ANEXA PLANO DE DETALLES CIVILES Y DETALLES ELECTRICOS PARA COMPLEMENTO DE INFORMACION.

En virtud de que los licitantes presentes manifiestan no tener más preguntas que formular a la convocante y declaran su conformidad con las respuestas dadas por la misma a todas y cada una de las preguntas formuladas, se les informa que de conformidad con lo indicado en los artículos 34 y 35 de la ley antes citada, las modificaciones efectuadas a la convocatoria que incluyen las bases de participación, contenidas en la presente acta, formarán parte de la convocatoria y deberán ser consideradas por los licitantes en la elaboración de su proposición.

Atendiendo a las características, complejidad y magnitud de los trabajos a realizar, se les informa a todos los licitantes que ésta es la primera y única junta de aclaraciones.

Asimismo, se hace constar que al término de la Junta de Aclaraciones, se pone a disposición de los ausentes en las oficinas de la convocante y en la página de CompraNet.

No habiendo más asuntos que tratar, se da por terminada la presente **junta única de aclaraciones** siendo las diez horas con cincuenta y cinco minutos del mismo día de su inicio, firmando, al margen y al calce quienes en ella intervinieron.

POR LA ADMINISTRACIÓN PORTUARIA INTEGRAL DE TOPOLOBAMPO, S.A. DE C.V.

Gerencia de Operaciones e Ingeniería



Ing. Victoriano Cuevas Martínez

Subgerencia de Ingeniería



Ing. Román García Vega

Departamento de Proyectos y Construcción



Arq. Carlos Alberto Carrera Ceceña

Cloudie Jazmin
Ponce Gestium

JAVIER RODRIGUEZ T





WIS Miramón

Coordinación General de Puertos y Marina Mercante
Administración Portuaria Integral de Topolobampo, S.A. de C.V.
Gerencia de Operaciones e Ingeniería

Licitación Pública Nacional No. LO-009J2W002-E6-2017

POR EL ÓRGANO INTERNO DE CONTROL

Auditora Adscrita al Órgano Interno de Control

Claudia Jazmín Parra Gastélum.
L.C. Claudia Jazmín Parra Gastélum

POR PARTE DE LOS LICITANTES PRESENTES

CHAPEM S.A. DE C.V.

Luis Mirando

Luis Fernando Mirando Montes

CONSTRUCCIONES GUSSEY S.A. DE C.V.

Ing. Federico Kelly Mexia

PROCOPSA S.A. DE C.V.

IRIARTE CONSULTORIA ELECTRICA S.A. DE C.V.

Ing. Aarón Iriarte Jimenez

JAVIER RODRIGUEZ FÉLIX
Javier Rodríguez Félix

SELCOSIN S.A. DE C.V.

Ing. Ramon Cruz

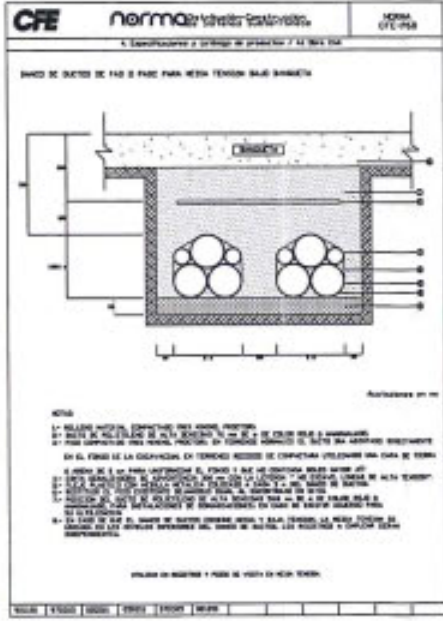
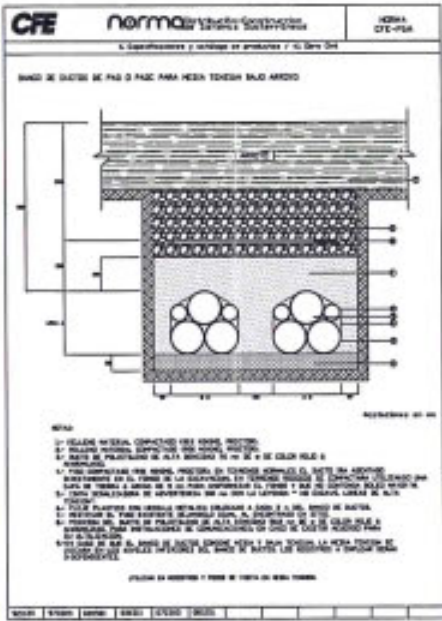
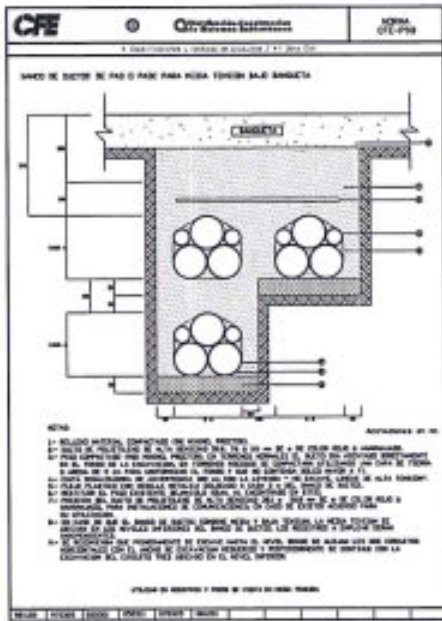
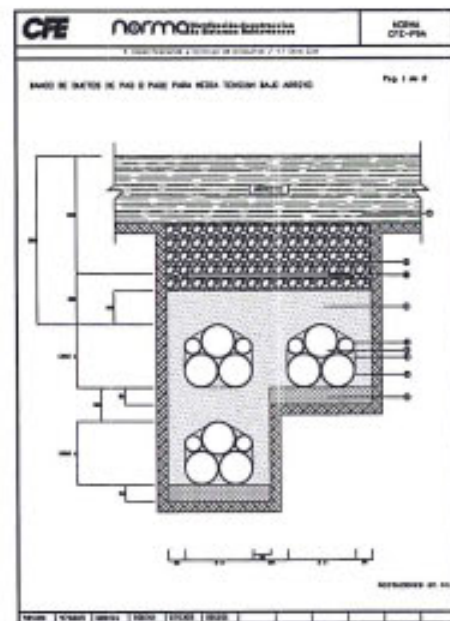
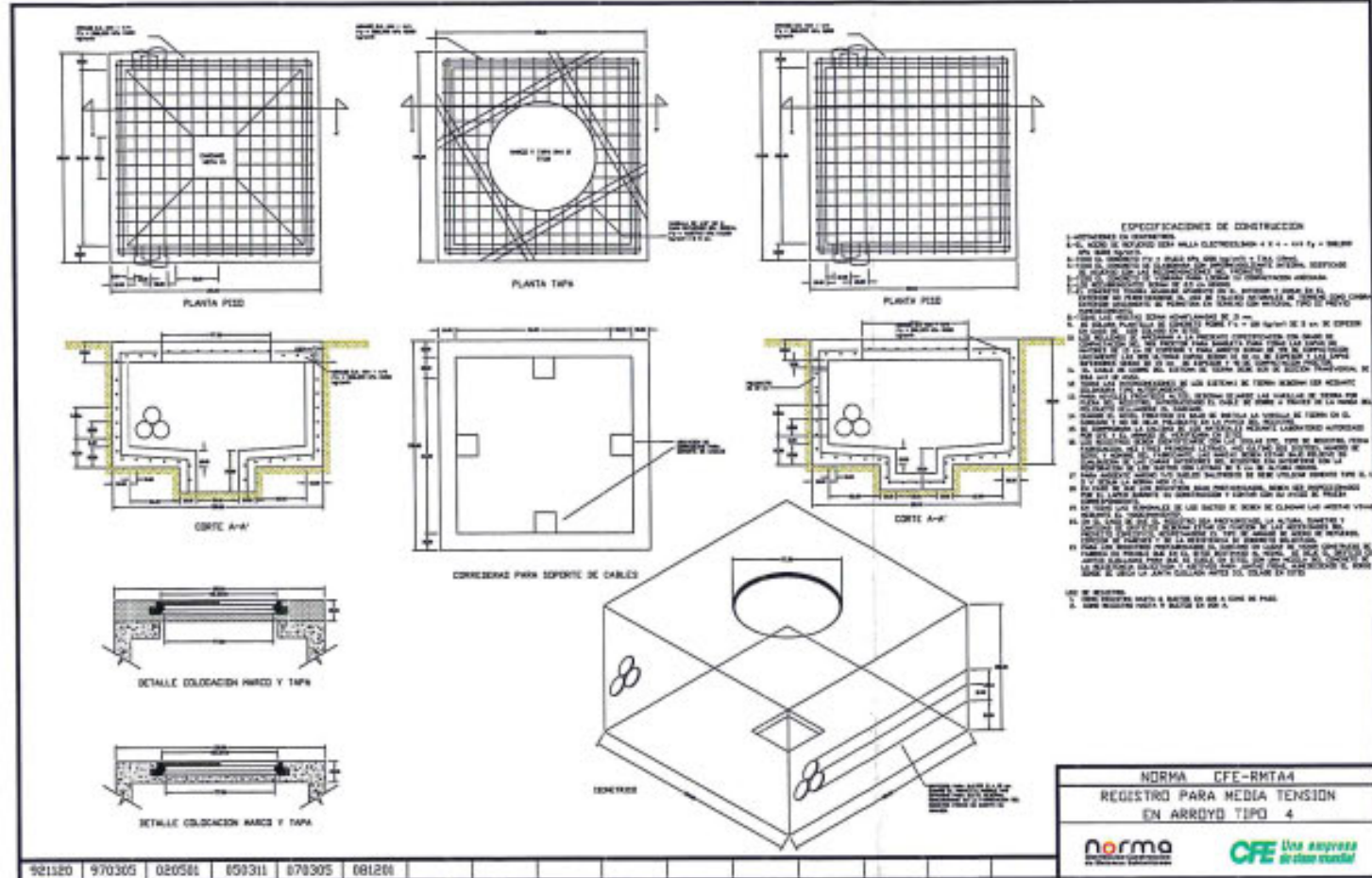
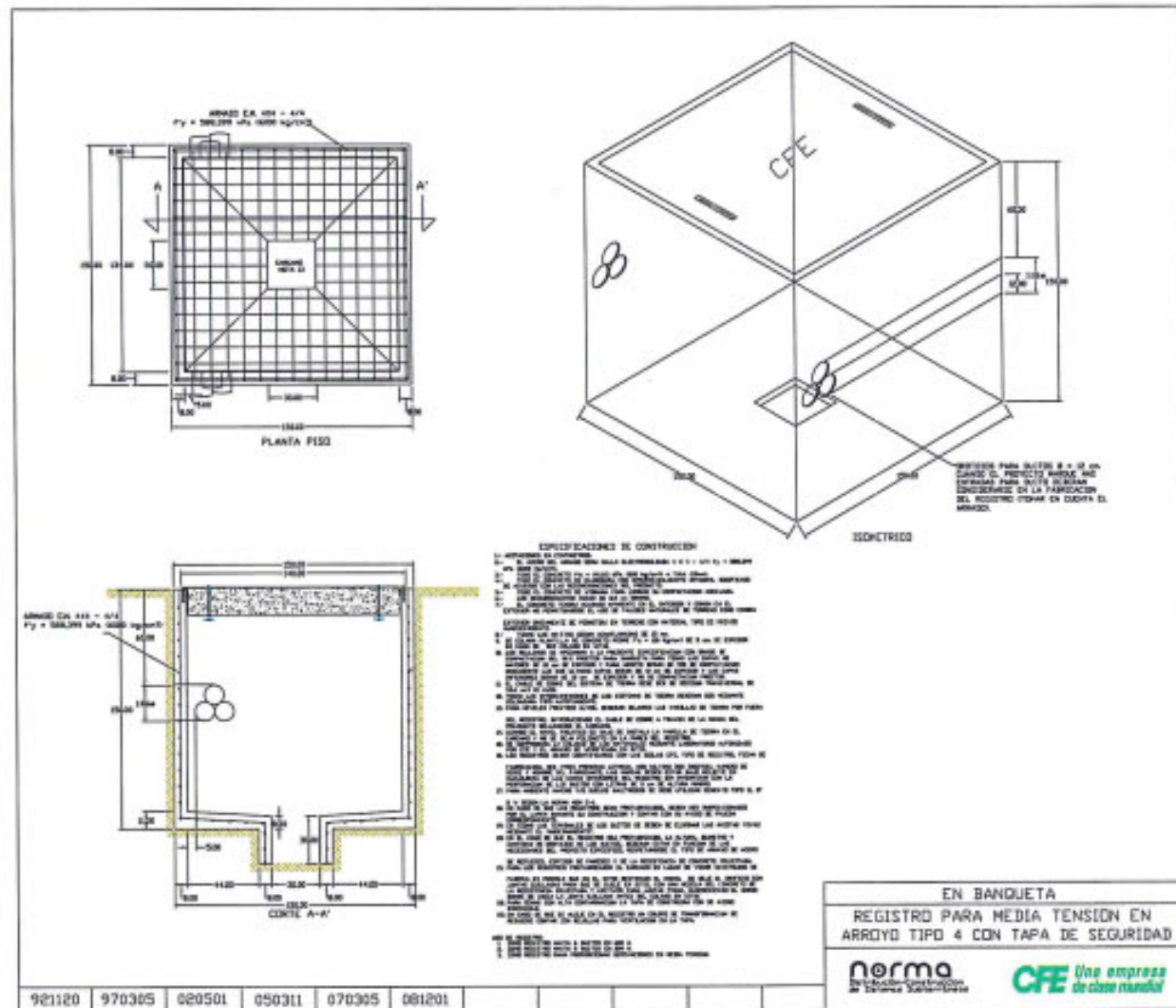

PLANO PREVIO:
DETALLES CIVILES EN MEDIA TENSION PARA EL DESARROLLO "A.P.I.
(ADMINISTRACION PORTUARIA INTEGRAL) DE TOPOLOBAHPO", UBICADO
EN EL PUERTO DE TOPOLOBAHPO, MFD. DE ANHUE, SH.

DETALLES ELECTRICOS

DETALLE DE UBICACION DE CONECTORES MULTIPLES DE ALTA TENSION EN REGISTRO DE 1.50 x 1.50 x 1.50 MTS. sin escala

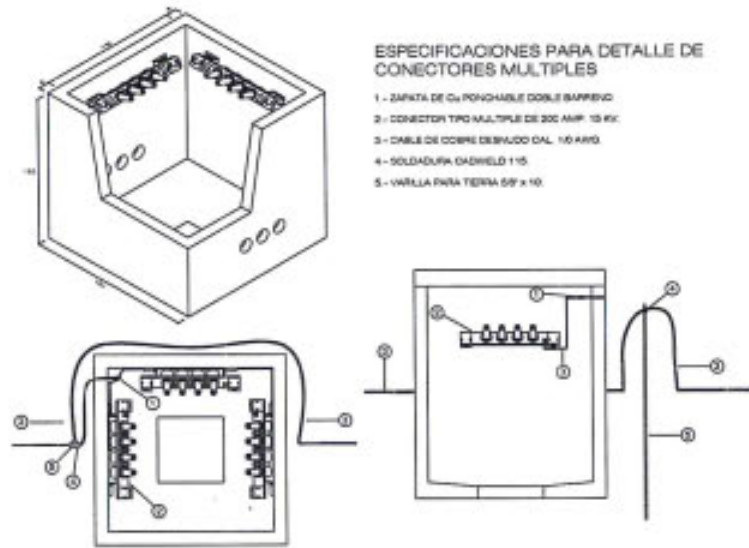

ESPECIFICACIONES PARA DETALLE DE CONECTORES MULTIPLES

- 1.- ZAPATA DE Cu FUNDIBLE DOBLE BARRIDO
- 2.- CONECTOR TIPO MULTIPLE DE 200 AMP. 15 KV
- 3.- CABLE DE COPRE DESNUDO CAL. 16 AWG
- 4.- SOLDADURA CADWELD 115
- 5.- VARILLA PARA TIERRA 5/8" x 10

TRANSFORMADOR 3Ø TIPO PEDESTAL sin escala

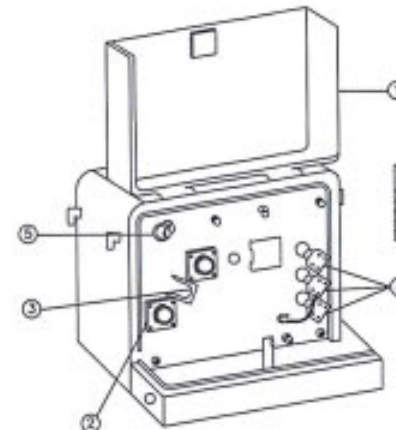

ESPECIFICACIONES

1.-	TRANSFORMADOR 3Ø TIPO PEDESTAL
2.-	BOQUILLA TIPO POZO
3.-	BOQUILLA TIPO DOBLE F-TESTO
4.-	BOQUILLA TIPO PAGO
5.-	BOQUILLA TIPO PAGO

ACCESORIOS PARA CONEXION DE CIRCUITO PRIMARIO EN REGISTRO CFE-RMTB4, PARA DERIVACION A RED SUBTERRANEA "API TOPOLOBAMPO". sin escala

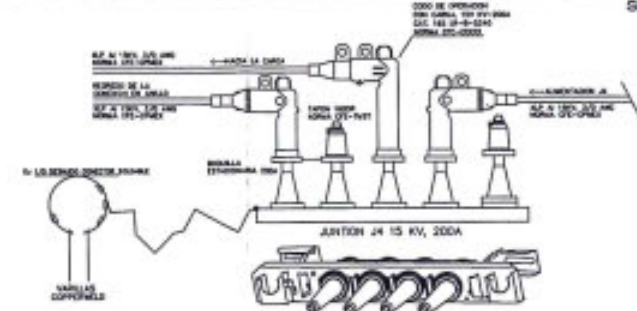

DETALLE DE ESTRUCTURA DE TRANSICION CON CUCHILLAS DE OPERACION EN GRUPO ACOTACIONES EN METROS sin escala

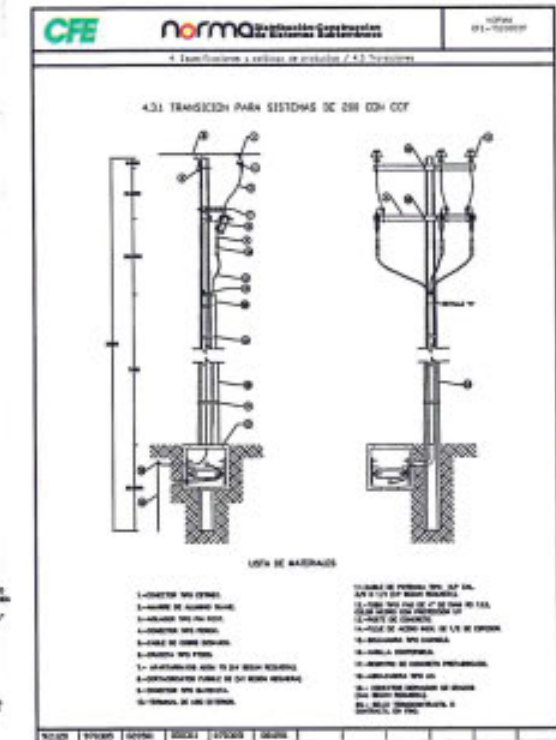
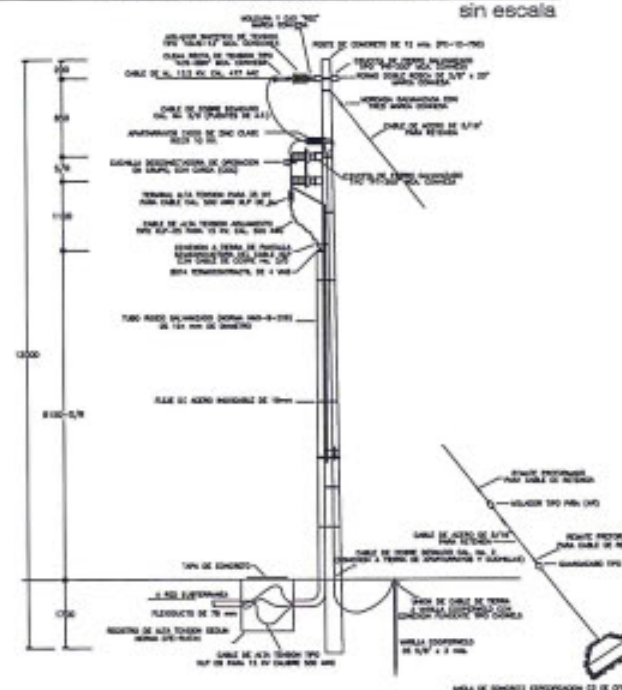

ACCESORIOS QUE COMPONEN LA CONEXION DE UNA LINEA DE ALTA TENSION DE 200 AMPS. A UN EQUIPO CON BOQUILLA TIPO POZO sin escala



- 1.- CONECTOR TIPO 0000 COMPLETO 200 A 15 KV C/P. ECH. CLAS. 15 KV
- 2.- BOQUILLA TIPO DOBLE F-TESTO 15 KV C/P. ECH. CLAS. 15 KV
- 3.- BOQUILLA TIPO PAGO 15 KV C/P. ECH. CLAS. 15 KV
- 4.- ADAPTADOR PLATERIA EN BARRILLOS
- 5.- CABLE DE ENFERDA 15 KV 3Ø XLP 05

CONECTOR ESPADA CABLE NEUTRANEL CAL INDICADO

PULPO DE 4, 6, 8 SEGUN SE REQUIERE



CONEXION A TRANSFORMADOR EN BAJA TENSION sin escala

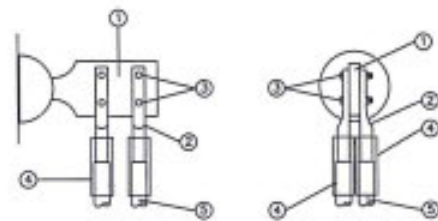

DESCRIPCION

1.-	TERMINAL DE BAJA TENSION TIPO ESPADA
2.-	CRUZA TERMINAL BARRILLO FUNCIONABLE
3.-	TERMINAL DE BAJA TENSION TIPO ESPADA
4.-	MANGA THERMOCONTRACTIL
5.-	CABLE XLP 600 V

DETALLE DE SUBSTACION 1Ø SUMERGIBLE sin escala

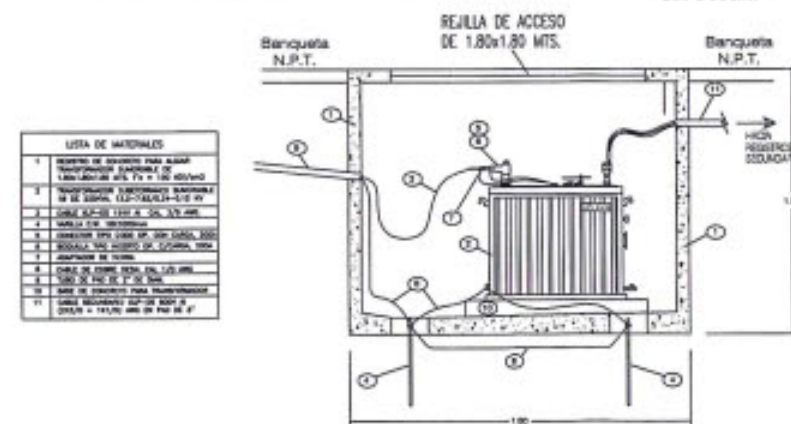

LISTA DE MATERIALES

1.-	TRANSFORMADOR 1Ø TIPO SUMERGIBLE
2.-	REJILLA DE ACCESO 1.80x1.80 MTS.
3.-	BANQUETA N.P.T.
4.-	BANQUETA N.P.T.
5.-	REJILLA DE ACCESO 1.80x1.80 MTS.
6.-	BANQUETA N.P.T.
7.-	BANQUETA N.P.T.
8.-	BANQUETA N.P.T.
9.-	BANQUETA N.P.T.
10.-	BANQUETA N.P.T.
11.-	BANQUETA N.P.T.

CONJUNTO DE CORREDERA Y MENSULA DE FIERRO GALV. (NORMA CFE-CCMFG) sin escala

